

*Закрытое акционерное общество
"ЮНИТЕСТ"*

Объект: Жилой дом–коттедж

Рабочая документация

Автоматическая установка охранно–пожарной сигнализации

Стадия : РП

Генеральный директор:

Главный инженер:

2009 г.

Состав проекта:

<i>Наименование</i>	<i>Шифр</i>	<i>Том</i>
<i>Автоматическая установка охранно–пожарной сигнализации Пояснительная записка</i>	<i>000 000 000.000ПЗ.....</i>	<i>I</i>
<i>Автоматическая установка охранно–пожарной сигнализации Электротехническая часть</i>	<i>000 000 000.000Э.....</i>	<i>II</i>
<i>Автоматическая установка охранно–пожарной сигнализации Спецификация оборудования</i>	<i>000 000 000.000.....</i>	<i>III</i>

Перв. примен.

Справ. N

Погр. и дата













Инв. N дубл.

Взам. инв. N

Погр. и дата

Инв. N подл.

Условные обозначения

- | | |
|--|---|
| <p>ARKOxx
 Прибор приемно-контрольный</p> <p>BIADxx
 Блок речевого оповещения</p> <p>BIALxx
 Указатель эвакуационный табло-выход</p> <p>BIALxx
 Оповещатель светозвуковой.</p> <p>BIASxx
 Модуль речевого оповещения</p> <p>ВПпож.хх
 Извещатель пожарный дымовой</p> <p>ВТпож.хх
 Извещатель пожарный тепловой</p> <p>ВТруж.хх
 Извещатель пожарный ручной</p> <p>БВхх
 Блок питания</p> <p> Оконечный резистор 5,6кОм</p> <p> Шкаф электрический 220В</p> <p> Коробка распаечная</p> <p> Место перехода на нижележащий этаж</p> <p> Место перехода на вышележащий этаж</p> | <p>BIAS
 Оповещатель звуковой</p> <p>BGL
 Извещатель охранный инфракрасный активный</p> <p>BGB
 Извещатель охранный магнитоконтактный "СМК"</p> <p>BGC
 Извещатель охранный емкостной "Емкость"</p> <p>BGM
 Извещатель охранный ручной "Кнопка"</p> |
|--|---|

000 000 000.000

Жилой дом-коттедж

Изм.	Лист	N докум.	Погр.	Дата
Разраб.				
Пров.				
Н. контр.				
Т. контр.				
Утв.				

Автоматическая установка
охранно-пожарной сигнализации

Стадия	Лист	Листов
РП	1	1

Условные обозначения

ЗАО "ЮНИТЕСТ"
 тел.: +7(495)970-00-88
 Факс: +7(495)916-77-66

Перв. примен.

Спроб. N

Погп. и дата

Инв. N дубл.

Взам. инв. N

Погп. и дата

Инв. N подл.

Плата SMS-сообщений "ППС-2"

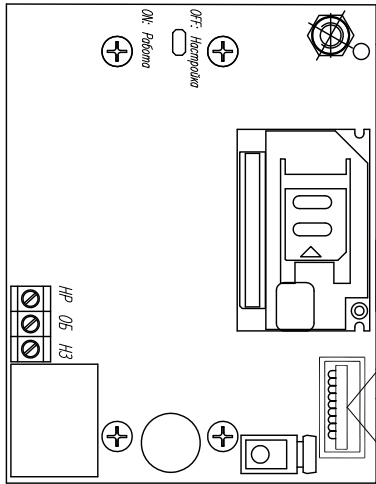

Прибор "Минитроник 24" АРК01

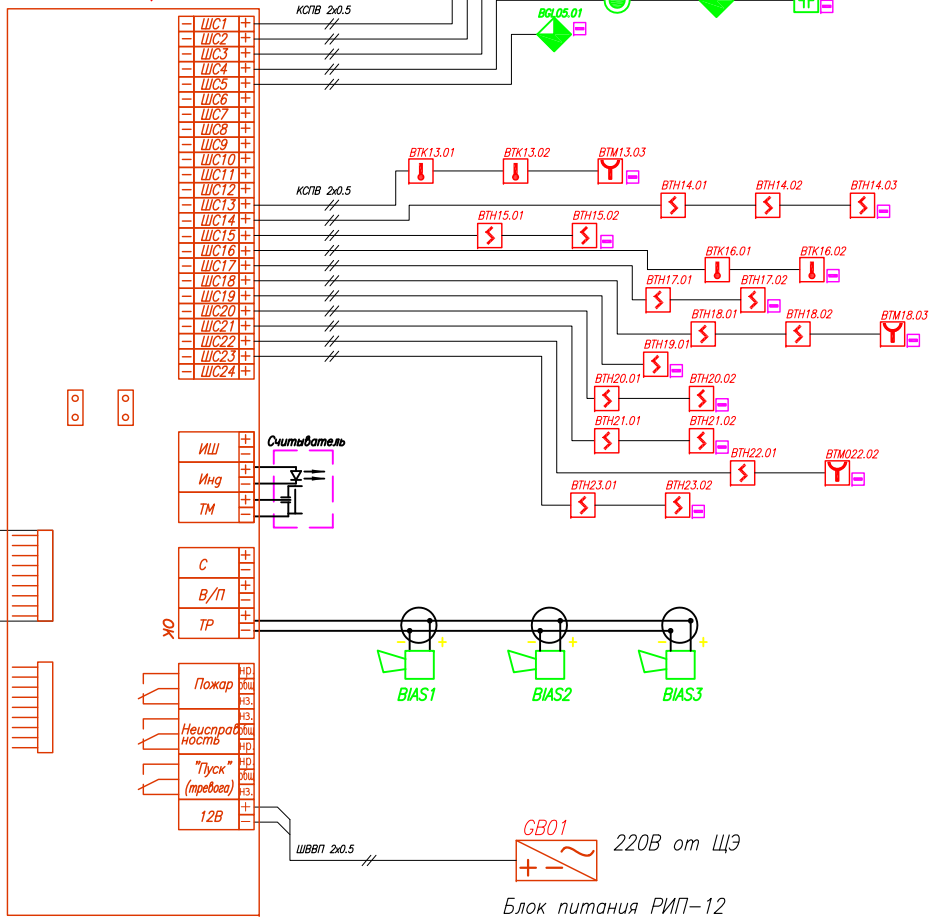

Технические требования:

- 1: Выполнить подключение платы sms-сообщений "ППС-2", для обмена информацией с ПКП "Минитроник 24" в диалоговом режиме с помощью мобильной сотовой связи.

				000 000 000,000 ЭЭ					
				Жилой дом-коттедж					
Изм.	Лист	N докум.	Погп.	Дата	Автоматическая установка охранно-пожарной сигнализации	Стация	Лист	Листов	
Разраб.						РП	1	1	
Пробв.						Схема электрическая структурная	ЗАО "ЮНИТЕСТ"		
Н. контр.							тел.: +7(495)970-00-88		
Т. контр.							Факс: +7(495)916-77-66		
Утв.									

Перв. примен.

Справ. N

Погп. и дата

Инв. N, дубл.

Взам. инв. N

Погп. и дата

Инв. N подл.

1 этаж здания

2 этаж здания

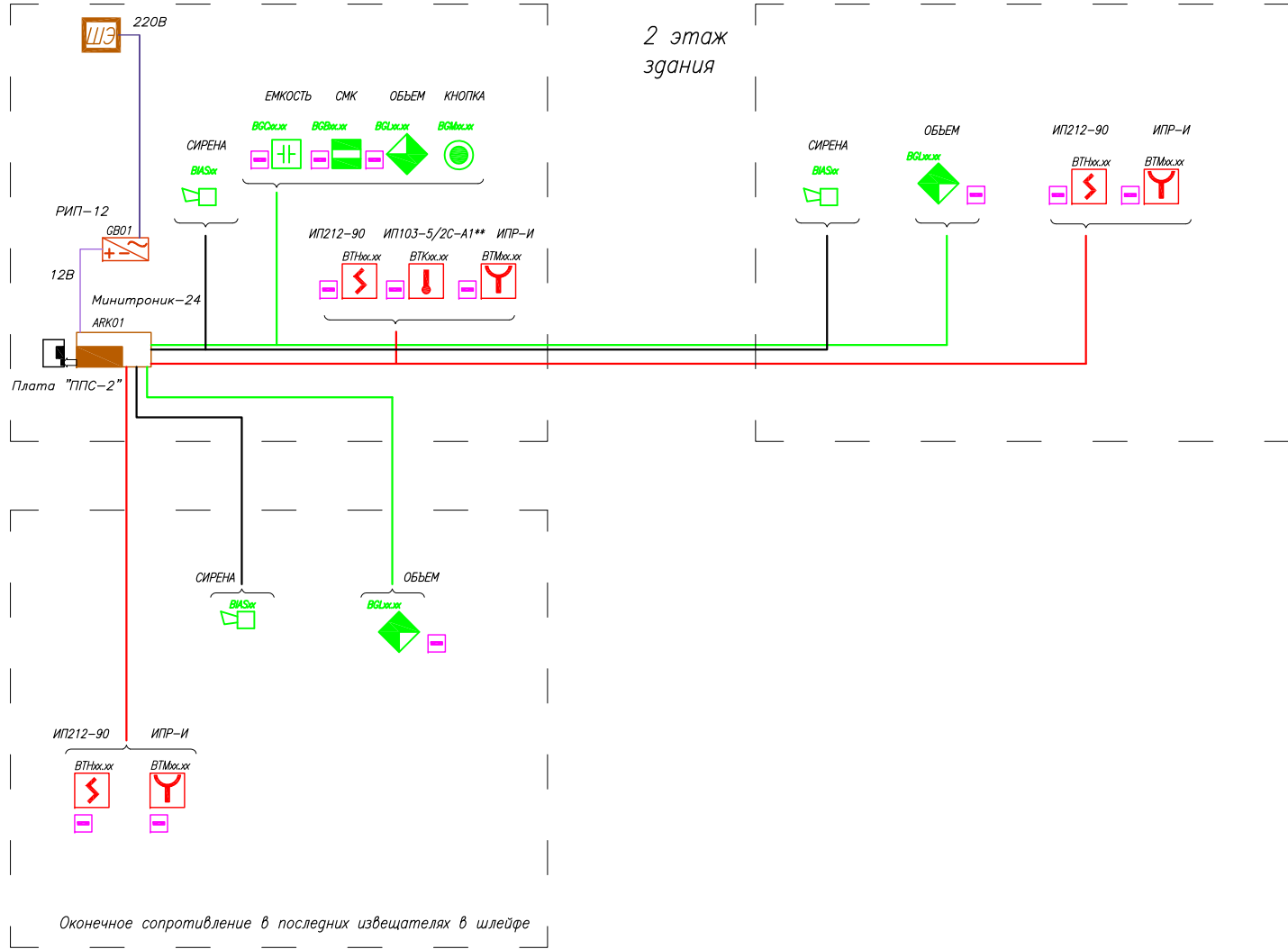

				000 000 000.000 32		
				Жилой дом-коттедж		
Изм.	Лист	N докум.	Погп.	Дата	Автоматическая установка охранно-пожарной сигнализации	
Разраб.					Стадия	Лист
Пров.					РП	1
Н. контр.						1
Т. контр.					Схема электрическая функциональная	
Утв.					ЗАО "ЮНИТЕСТ"	
					тел.: +7(495)970-00-88 Факс: +7(495)916-77-66	

Перв. примен.				
Справ. N				
Подп. и дата				
Взам. инв. N	Инв. N	субл.		
Подп. и дата				
Инв. N подл.				

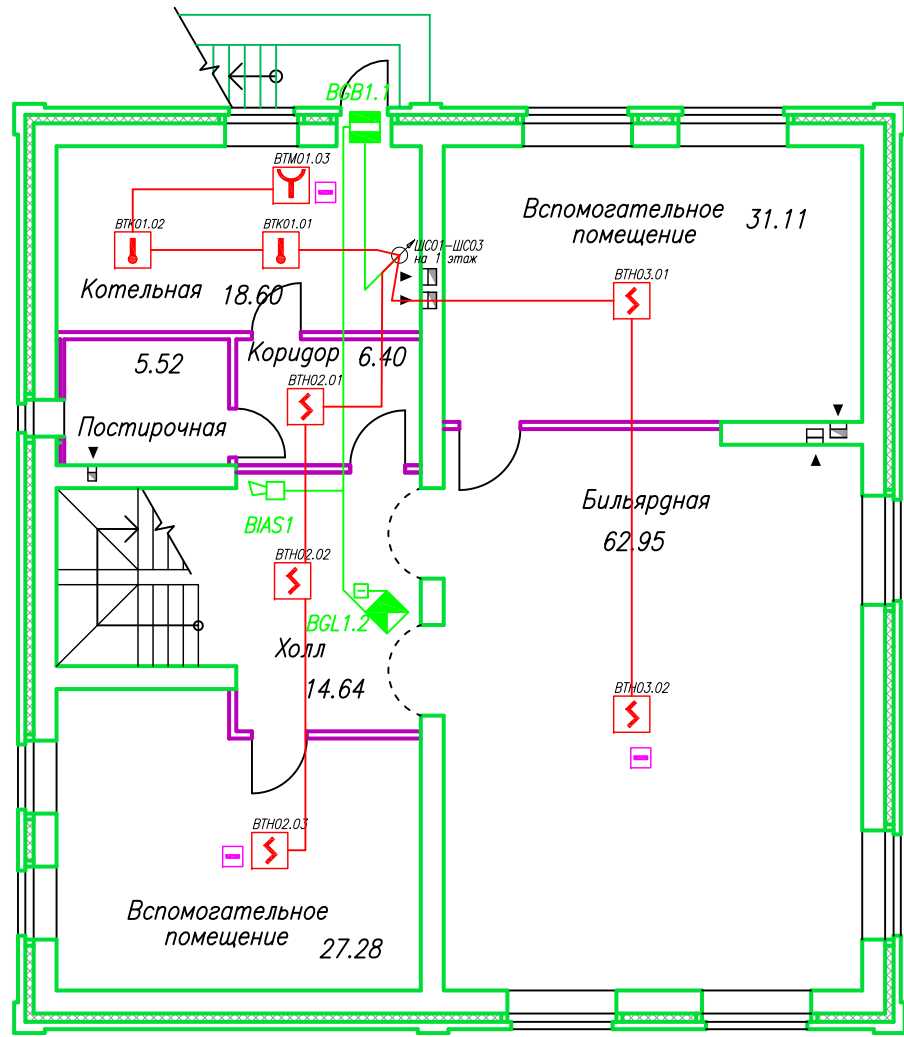

M170:1

Подвал

Технические требования:

- 1: Пожарные автоматические извещатели установить на потолке, согласно требованиям НПБ 88-2001.
- 2: Прокладку шлейфов для пожарных извещателей осуществить проводом КСПВ2*0,5, в пластиковом коробе, в конце каждого сигнального шлейфа, внутри последнего извещателя расположить оконечный элемент: R=5,6кОм.
- 3: Ручные пожарные извещатели установить на стенах на высоте 1,5м. (от центра извещателя до пола).
- 4: Прокладка шлейфов, установка коробок и пожарных извещателей может быть уточнена при монтаже, не нарушая требований НПБ 88-2001 и РД 78.145-93

				000 000 000.000 Э7				
				Жилой дом-коттедж				
Изм.	Лист	N докум.	Подп.	Дата	Автоматическая установка охранно-пожарной сигнализации	Стадия	Лист	Листов
Разраб.						РП	1	3
Пров.								
Н. контр.								
Г. контр.								
Утв.					Схема электрическая подключения	ЗАО "ЮНИТЕСТ" тел.: +7(495)970-00-88 Факс: +7(495)916-77-66		

Перв. примен.

Справ. N

Погр. и дата

Инв. N субл.

Взам. инв. N

Погр. и дата

Инв. N подл.

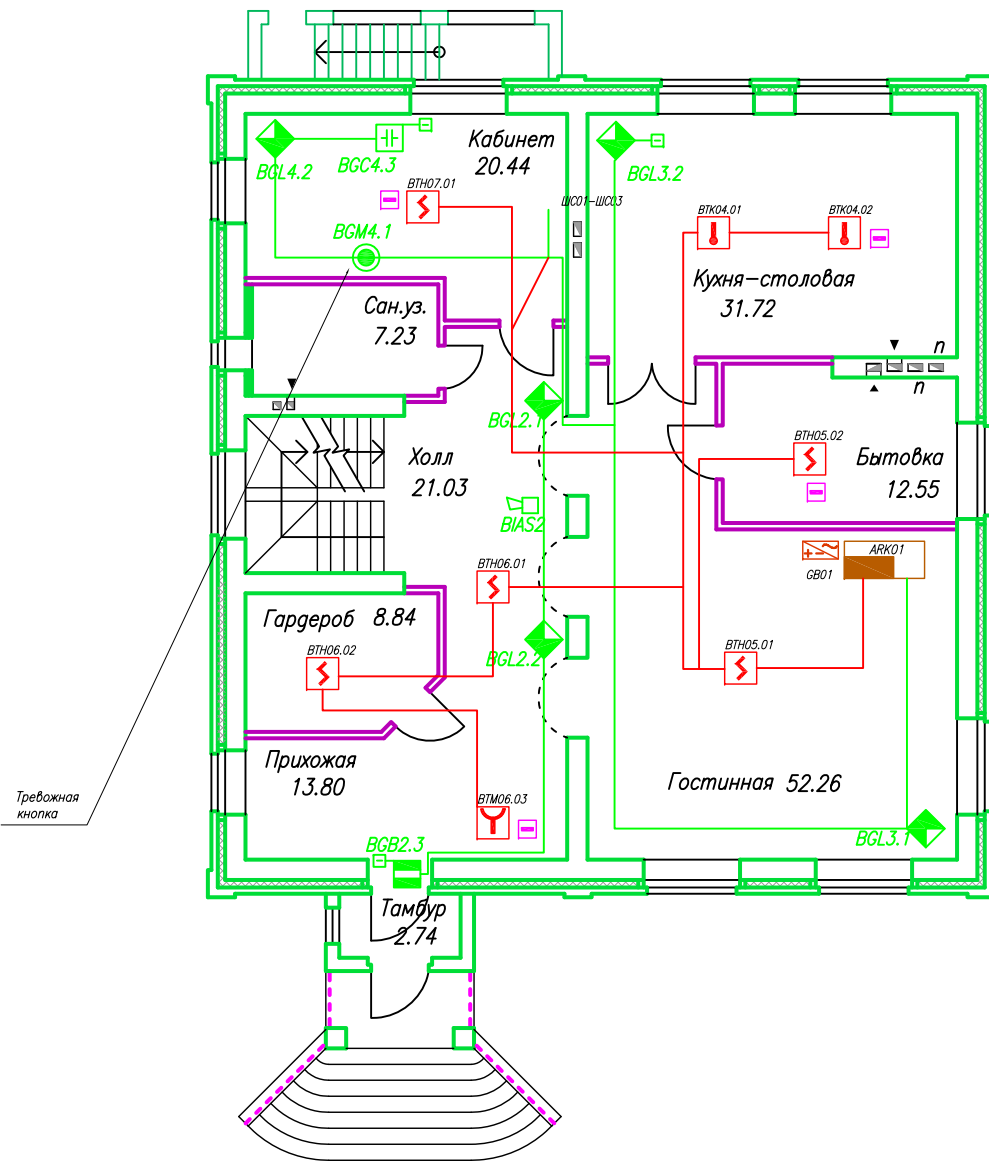

Тревожная кнопка

M170:1

1 этаж

Технические требования:
 1: Тревожная кнопка устанавливается в любом месте, по согласованию с заказчиком*.

Изм.	Лист	N докум.	Погр.	Дата	000 000 000.00037	Лист
						2

ЗАО "ЮНИТЕСТ"
 тел. +7 495 970-09-88
 факс +7 495 970-17-88

Инв. N подл.	Погл. и дата	Взам. инв. N	Инв. N субл.	Погл. и дата	Справ. N	Перв. примен.

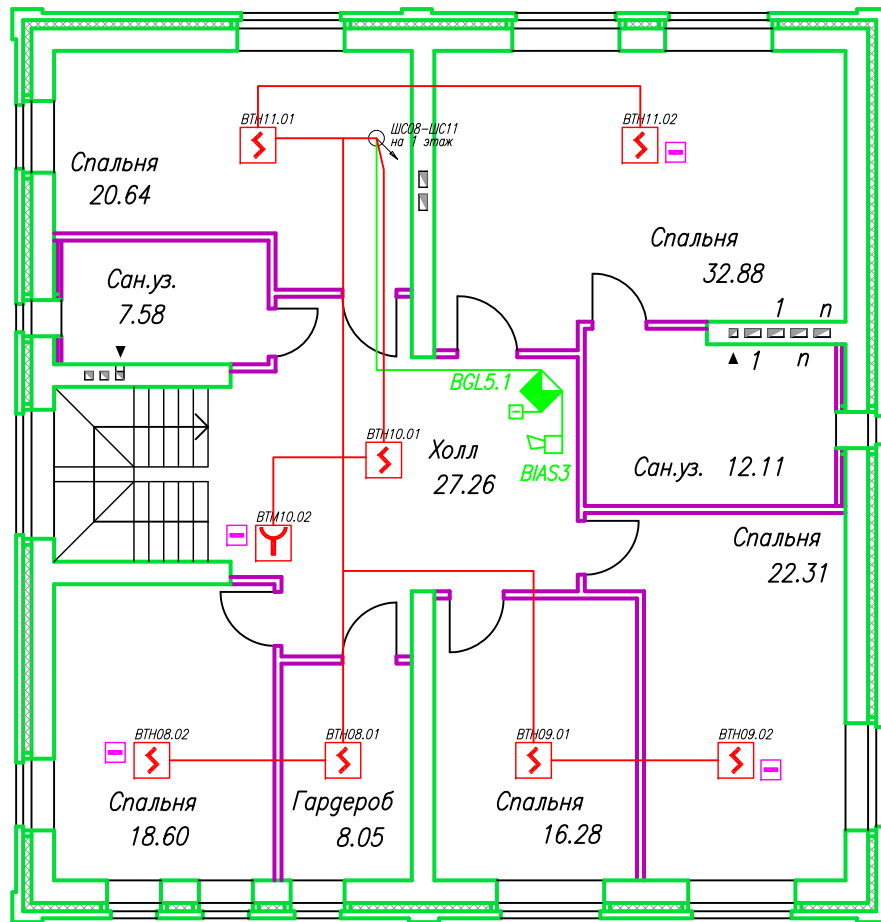

M170:1

2 этаж

000 000 000.00037	Лист
Изм. Лист N докум. Погн. Дата	3

ЗАО "ЭНТЕСІ"
 тел.: 7485101-01-02
 факс: 7485101-77-00

Оборудование на посту охраны.
(Вид А-А)

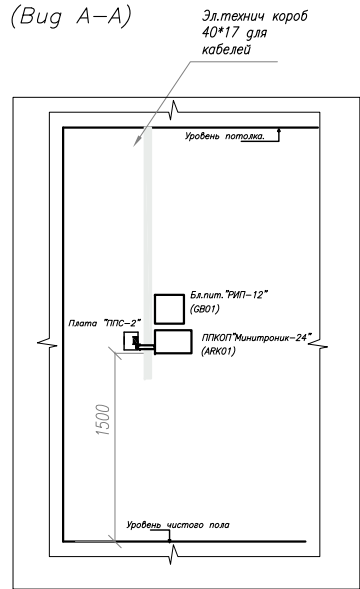

М 1:40

Жилой дом-коттедж
Фрагмент. 2 этаж, место установки приборов АУПС

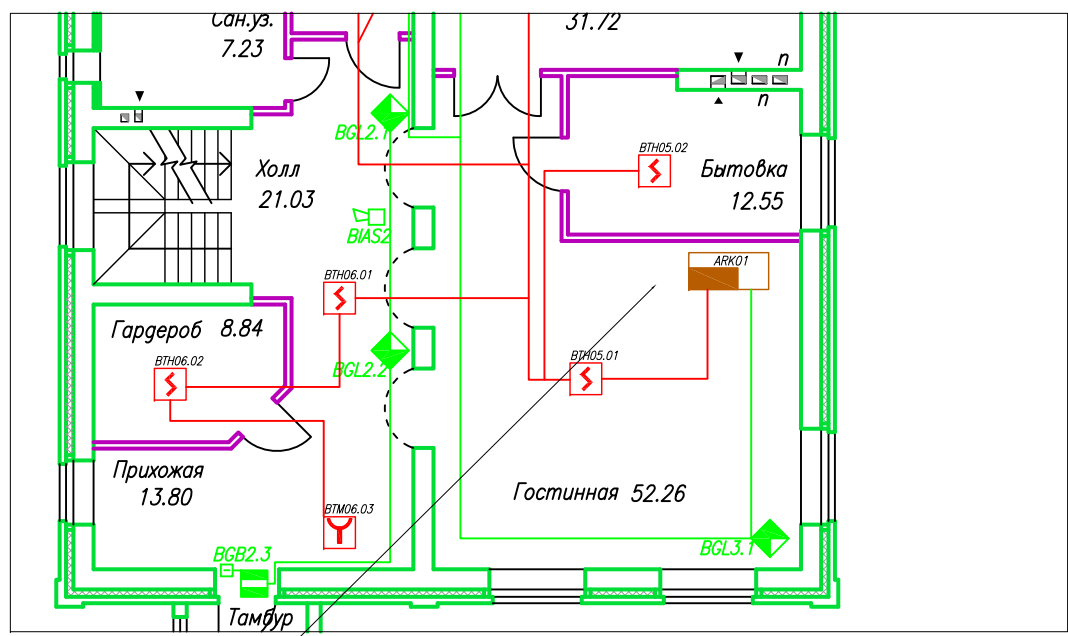

М 1:250

Текстовая информация расположения пожарных зон.



М 2:3

Технические требования:

- 1: Блоки питания запитать от ШЭ дежурного освещения. На запитывающих автоматах в щитах указать подключение к ним АУПС.
- 2: Расстояние между смежными приборами должно быть не менее 50 мм.
- 3: Высота от уровня пола до органов управления приборами должно быть не менее 800 мм.
- 4: На приборе "Минитроник-24" указать название используемых пожарных зон.
- 5: Установка приборов может быть уточнена при монтаже, не нарушая требований НПБ 88-2001 и РД 78.145-93

Перв. примен.

Схема подключения извещателей ИП 212-90 в шлейф прибора "Минитроник"
(при срабатывании двух извещателей: один - "Внимание", два - "Пожар").

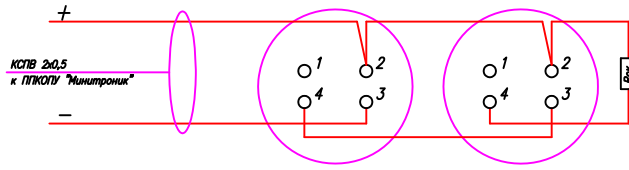

$R_{ок} = 5,6 \text{ кОм} \pm 5\% \quad P=0,25Вт.$

Примечание.
Количество подключаемых извещателей до 20шт.

Справ. N

Схема подключения извещателей ИП 212-90 в шлейф прибора "Минитроник"
(при срабатывании одного извещателя выдается сигнал "Пожар").

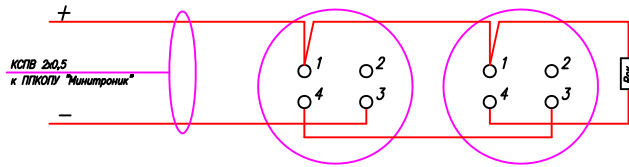

$R_{ок} = 5,6 \text{ кОм} \pm 5\% \quad P=0,25Вт.$

Примечание.
Количество подключаемых извещателей до 20шт.

Схема подключения извещателей ИП 212-90 (ИП 212-91) и ИПР-И в шлейф прибора "Минитроник".

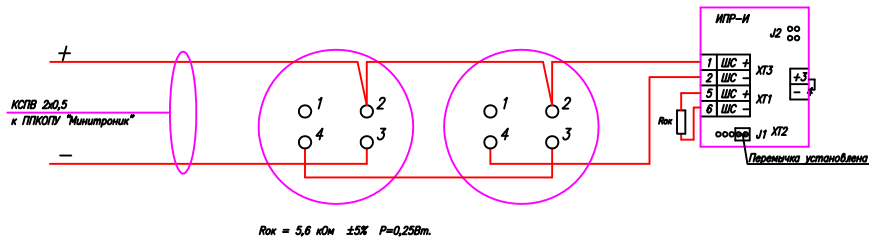

$R_{ок} = 5,6 \text{ кОм} \pm 5\% \quad P=0,25Вт.$

Схема подключения извещателей ИП 103-5/2-A1** и ИПР-И в шлейф прибора "Минитроник"
(для извещателей с НР контактом).

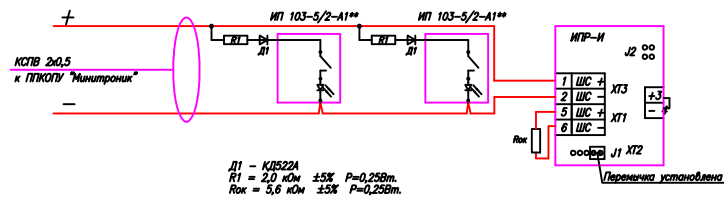

$R1 = 2,0 \text{ кОм} \pm 5\% \quad P=0,25Вт.$
 $R_{ок} = 5,6 \text{ кОм} \pm 5\% \quad P=0,25Вт.$

Подг. и дата

Инв. N дубл.

Взам. инв. N

Подг. и дата

000 000 000.000 Э2

Жилой дом-коттедж

Изм.	Лист	N докум.	Подг.	Дата
Разраб.				
Пров.				
Н. контр.				
Т. контр.				
Утв.				

Автоматическая установка
охранно-пожарной сигнализации

Стадия	Лист	Листов
РП	1	2

Инв. N подл.

Схема электрическая подключения

ЗАО "ЮНИТЕСТ"

тел.: +7(495)970-00-88
Факс: +7(495)916-77-66

СХЕМЫ РАЗМЕЩЕНИЯ И ПОДКЛЮЧЕНИЯ ОХРАННЫХ ИЗВЕЩАТЕЛЕЙ.

Перв. примен.
Справ. N
Погр. и дата
Инв. N дубл.
Взам. инв. N
Погр. и дата
Инв. N подл.



Схема подключения охранных емкостных извещателей в шлейф сигнализации ПКП "Минитроник 24"



ЗАО "ЮНИТЕСТ"
 тел.: +7(495)970-00-89
 Факс: +7(495)916-77-66

Перв. примен.		#	Наименование	Ед. изм.	Кол-чество	Примечания			
		ОБОРУДОВАНИЕ							
		1	Прибор "Минитроник-24" (24 ШС)	шт	1	24 ШС, питание 12 В			
		2	Плата SMS-сообщений "ППС-2"	шт	1	Поддержка sms-связи с 8 тел.			
		3	Извещатель пожарный дымовой ИП 212-90	шт	20	Питание 9-30 В, 50 мкА			
		4	Извещатель пожарный ручной ИПР-И	шт	3	Питание 9-28 В, 100 мкА			
		5	Извещатель тепловой ИП103-5/2С-А1**	шт	4	Температура сработки 54 градуса			
		6	Оповещатель звуковой АС-24	шт	3	12В, 90мА			
		7	Извещатель охранный инфракрасный активный "Объем"	шт	7				
		8	Извещатель охранный магнитоконтактный "СМК"	шт	2				
		9	Извещатель охранный емкостной "Емкость"	шт	1				
		10	Извещатель охранный ручной "Кнопка"	шт	1				
		11	РИП-12 (исп. 01)	шт	1	12 В, 3 А			
		12	Аккумулятор 12 В, 7 А/ч	шт	1				
Справ. N		13	Считыватель "Touch Memory" TR-R	шт	1				
		14	Ключ доступа, DS 1990A	шт	5				
		МОНТАЖНЫЕ МАТЕРИАЛЫ							
		15	Кабель монтажный ШВВП 2*0,5	км	0,1	2-х жильный, многопроволочный			
		16	Кабель монтажный КСПВ 2*0,5	км	0,5	2-х жильный, однопроволочный			
		17	Кабель-каналы 15/1х17	м	100	Одноканальный (00303)			
		18	Кабель-каналы 40/1х17	м	4	Одноканальный (00351)			
		19	Выключатель автоматический	шт	1	ВА 60-26-14			
		20	Коробка распаечная	шт	3	УК-2П			
		21	Шуруп для гипсокартона 3,5*57мм	кг	0,2				
		Погр. и дата		000 000 000.000					
				Жилой дом-коттедж					
				Изм.	Лист	N докум.	Погр.	Дата	
				Разраб.					
Взам. инв. N									
Погр. и дата						Автоматическая установка охранно-пожарной сигнализации	Стадия	Лист	Листов
						Пров.	РП	1	1
						Н. контр.			
						Т. контр.			
Инв. N подл.						Утв.	Спецификация оборудования		
						ЗАО "ЮНИТЕСТ" тел.: +7(495)970-00-88 Факс: +7(495)916-77-66			

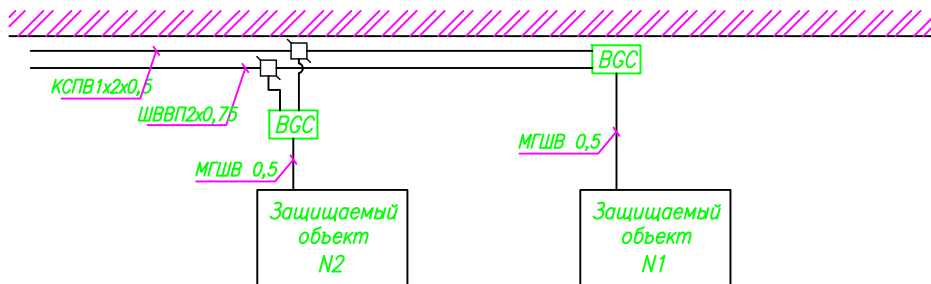
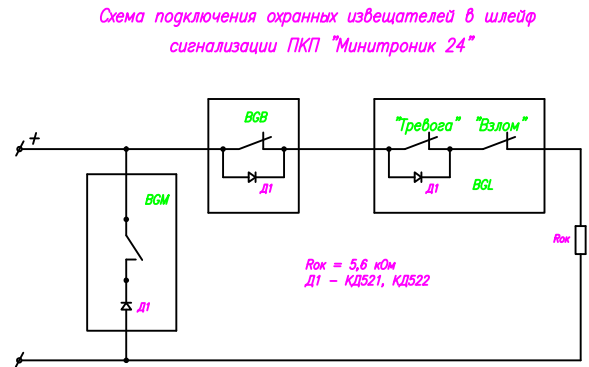
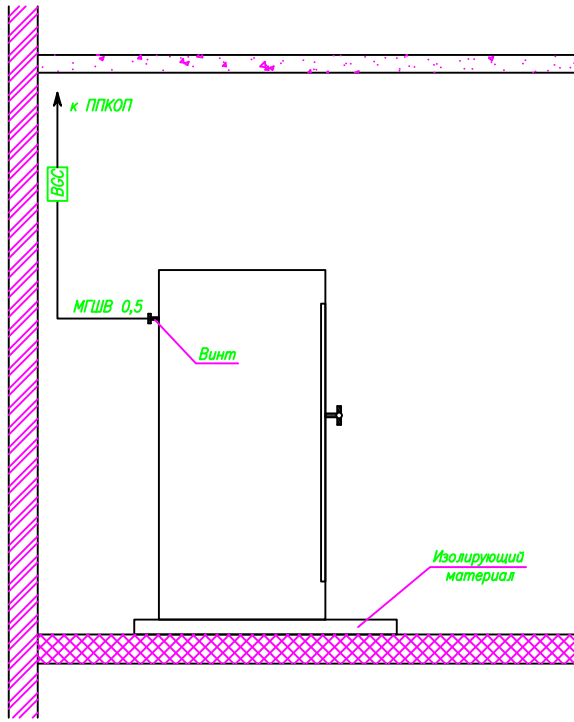
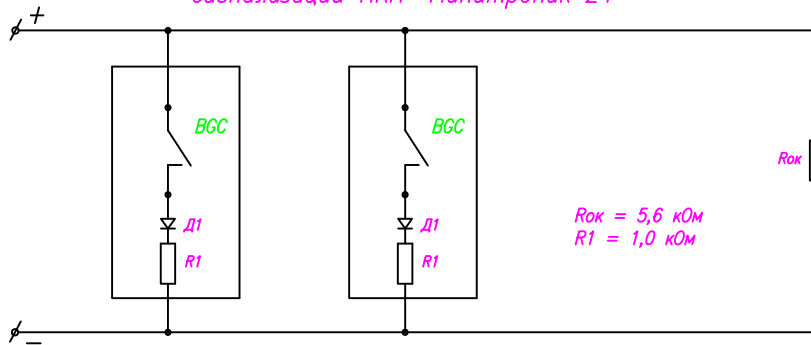
Текстовая информация расположения пожарных зон на приборе МИНИТРОНИК-24

1 Котельная Подвал	7 Кабинет 1 этаж	13 Охранный шлейф Котельная, холл	19 Подвал
2 Коридор, холл Вспом. помещ.,	8 Спальня, гардероб 2 этаж	14 Охранный шлейф Прихожая, холл	20
3 Вспом. помещ., Бильярдная	9 Спальня, спальня 2 этаж	15 Охранный шлейф Кухня, гостиная	21
4 Кухня-столовая 1 этаж	10 Холл 2 этаж	16 Охранный шлейф Кабинет, 1 этаж	22
5 Гостиная, бытовка 1 этаж	11 Спальня, спальня 2 этаж	17 Охранный шлейф Холл, 2 этаж	23
6 Холл, гардероб Прихожая, 1 этаж	12	18 Подвал	24

Текстовая информация расположения пожарных зон на приборе МИНИТРОНИК-24

1 Котельная Подвал	7 Кабинет 1 этаж	13 Охранный шлейф Котельная, холл	19 Подвал
2 Коридор, холл Вспом. помещ.,	8 Спальня, гардероб 2 этаж	14 Охранный шлейф Прихожая, холл	20
3 Вспом. помещ., Бильярдная	9 Спальня, спальня 2 этаж	15 Охранный шлейф Кухня, гостиная	21
4 Кухня-столовая 1 этаж	10 Холл 2 этаж	16 Охранный шлейф Кабинет, 1 этаж	22
5 Гостиная, бытовка 1 этаж	11 Спальня, спальня 2 этаж	17 Охранный шлейф Холл, 2 этаж	23
6 Холл, гардероб Прихожая, 1 этаж	12	18 Подвал	24

После монтажа – вырезать и наклеить на прибор Минитроник-24

ЗАО "ЮНИТЕСТ"

тел.: +7(495)970-00-88
Факс: +7(495)916-77-66